

ARBETSINSTRUKTION

Fuktskydd av husgrund Källarväggar



FÖLJANDE MATERIAL BEHÖVS FÖR FUKTSÄKRING AV KÄLLARVÄGGAR

MATERIAL FÖR GRUNDMUREN

- ISODRÄN-skivor.**
Finns i olika tryckhållfasthetsklasser, 60, 70, 95, 110, 170 och 200 kPa.

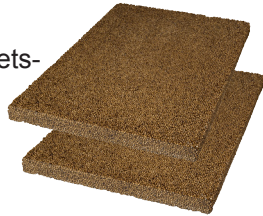

- ISODRÄN Skivhållare.**
Längd på plugg beror på skivtjocklek.
8 mm borrar till Isodrän-hållare Pro.
10 mm borrar till Isodrän-hållare Std.



- ISODRÄN Täcklist.**
Längd 3 m. Bredd beroende på isoleringstjocklek

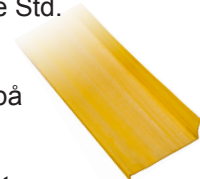

- ISODRÄN Slagnit till täcklist.**
Dimension 5x30 mm.
Dimension 5x50 mm.
5 mm borrar till slagnit.



- ISODRÄN Tätmassa.**
0,3 l/patron. En patron till cirka 10 m täcklist.



- ISODRÄN Filterduk.**
Filterduken ska vara termisk eller nålfiltad och ha en vikt av minst 130 g/m².
Vävda dukar ska inte användas.

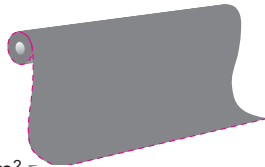

- ISODRÄN Filterdukskappa.**
Samma specifikation som filterduken.



- ISODRÄN Säkerhetsduk.**
vid motlutande terräng.

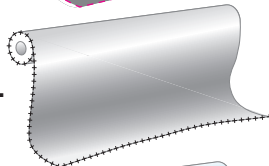

- ISODRÄN Plastfolie**
0,2 mm, åldersbeständig.
Vid utstickande sula.

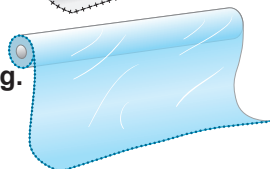

DRÄNERINGSMATERIAL

- Dräneringsrör ø110 mm.**



- Böjar till dräneringsrör, ø110 mm.**

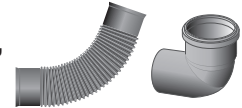

- Brunnsbetäckning.**



- Inspektionsrör, ø110 mm.**



- Inspektionsbrunn, ø110 mm.**
För anslutning av inspektionsrör.



- Makadam 8/12, 8/16 eller lös-Leca.**



- Dräneringsbrunn med sandfång.**
Med fastmonterad brunnsbetäckning.

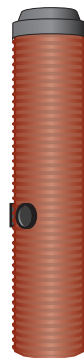

Mängdberäkning

För att mängdberäkna din källarvägg, se vårt beräkningsverktyg på www.isodran.se

Grundmur

SCHAKT

Schakta som figurerna 1 och 2 visar. Släntsidorna bör täckas med filterduk så att jord inte rasar ner i dräneringskonstruktionen när den påbörjas. Duken kan läggas som vertikala våder eller längs med schakten. Skarvning utförs med överlapp 250 mm.

OBS! Schaktmassorna bör placeras minst 1 m från schaktkanten om schakten är djupare än 1 m. Schaktmassorna bör även täckas med en presenning när det finns risk för kraftigt regn. Där markytan behöver skyddas kan med fördel filterduk användas, även på gräsytor. Gräset klarar 1-2 veckor under duken. Återställning av markytan underlättas härigenom betydligt.

Vid tveksamhet om jordens bärighet under grundsulans utförs schakt med bankett utanför denna enligt figur 2. För byggnad med mer än två våningar utförs alltid schakt med bankett. Undantag vid pålad grund.

Schakt för dräneringsrör utförs med slänt från sulans/grundmurens underkant i maximal lutning 1:2 eller flackare. Schakt med brantare lutning kan ge upphov till sättningar i husgrunden på grund av husets tyngd.

FILTERDUK

Täck schaktsidorna med filterduk, ned till schaktbotten. Om schaktbotten är lös (ej gångbar) ska filterduken läggas över denna och täckas med minimum 50 mm makadam 8/12 eller likvärdigt material upp till dräneringsledningens liggyta.

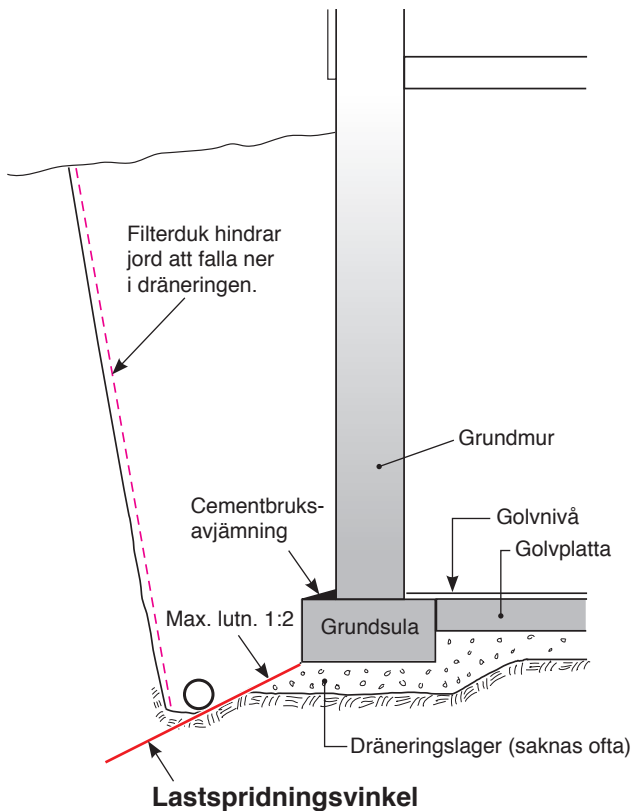

Figur 1. **OBS!** Schaktning ska inte ske under denna linje. Vid osäkerhet, kontakta ISODRÄN-supporten.

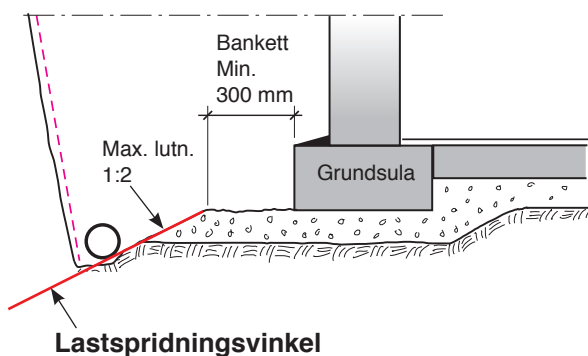

Figur 2.

FÖRBEHANDLING AV GRUNDMUR

Före montering av ISODRÄN-skivan ska eventuellt formvirke, träskivor, plastmattor och gammal värmeisolering tas bort. Ofta återstår sedan någon typ av tätt skikt, vanligtvis av asfalt.

Vid synliga fuktskador (färg- och putssläpp på insida grundmur) är fuktbelastningen stor. Det är då viktigt att utvändiga tätskikt tas bort på grundsula och väggyta, upp till 0,5 m över invändig golvnivå i så stor omfattning som är praktiskt möjligt, så att fukt från marken under grundsulan i huvudsak kan torka ut. Se figur 3.

För utvändig grundmursyta, mer än 0,5 m över invändig golvnivå, kan borttagning av tätskikt minskas. Vi rekommenderar att halva väggytan (50%) friläggas, jämnt fördelat.

Sprickor i grundmuren tätas med silicon eller likvärdigt. Smärre ytskador lagas med lagningsbruk.

Grundmurar av lättbetong och Lecablock ska vara slammade.

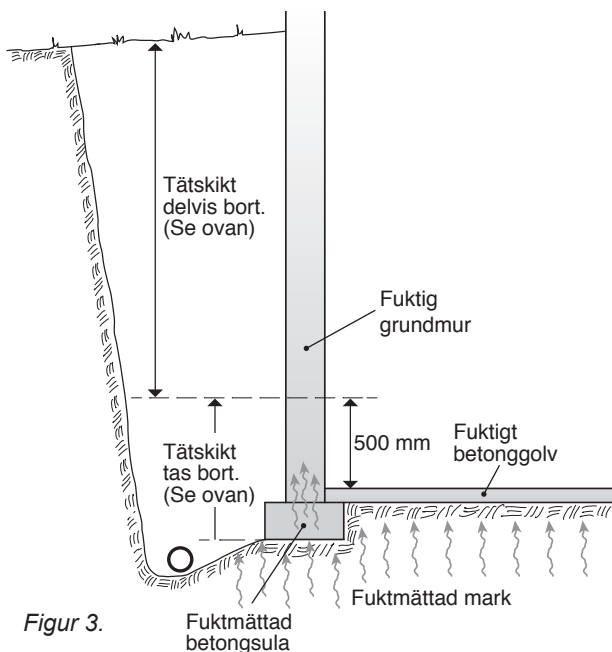

Figur 3.

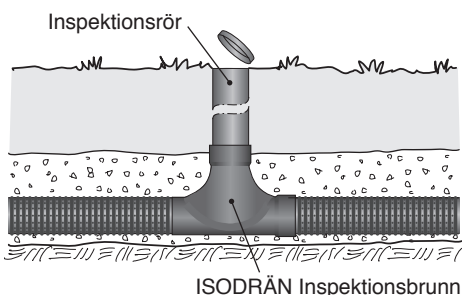

Figur 4.

Dränering

Om punktvisa vattenflöden påträffas vid schaktning kan ökade dräneringsåtgärder behövas.

Dräneringsledningen (ø110 mm) ska normalt läggas minst 100 mm lägre än grundsulans eller kantbalkens underkant, så att markvattennivån inte får kontakt med konstruktionen. Se typritningar på sidorna 10-14.

Är grundsulan djupare än 500 mm under överkant golv, avslutas schakten 500 mm under golvet överkant. Se figur 5.

Använd dubbelväggig dräneringsledning. Vid behov avjämnas schaktbotten med makadam 8/12 eller likvärdigt. Dräneringsledningen läggs vanligtvis med lutning, maximalt 5 mm per meter.

Fyllning kring dräneringsledningen utförs med makadam 8/12, 8/16.

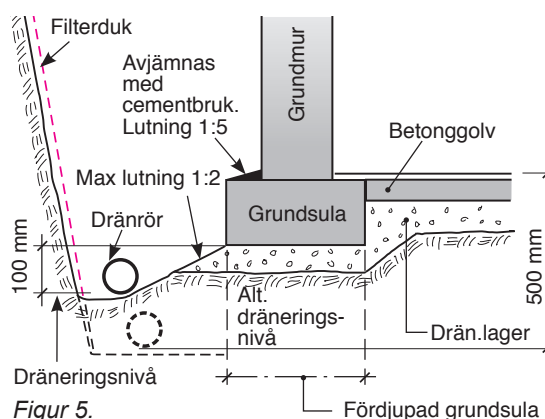

Figur 5.

Undantag från dräneringsdjup görs när byggnaden är grundlagd på ...

- ... träpålar.
- ... rustbädd av trä.
- ... ställen där grundvattennivån inte får sänkas med hänsyn till omgivande bebyggelse.
- ... lermark som kan ge sättningar vid dränering.
- ... berg som kan vara ett hinder. Jämför figur 11 samt typritning 3 sidan 15.

INSPEKTIONSRÖR OCH INSPEKTIONSBRUNN

Inspektionsbrunn rekommenderas att anordnas så att dräneringsledningen kan vara inspekterbar i sin fulla längd. Den ska dock vara minst inspekterbar på sin hög- respektive lågpunkt. ISODRÄN Inspektionsbrunn (se fig.4) underlättar ev. filmning av ledningen. Dränbrunn monteras i lågpunkt för avledning av dränvatten.

Dimensionering av skivtjocklek och hårdhet

Vid nyproduktion gäller Boverkets byggregler, BBR för värmeisolering. Isoleringens tjocklek hamnar som regel på 165 – 200 mm beroende på grundmurens värmeledningsförmåga.

Vid renovering där terrängförhållanden är plan mark eller lutning från fastigheten räcker det med 100 mm tjock isolering ur fuktsynpunkt vid liten fuktbelastning. Ur energisynpunkt är dock alltid 2 x100 mm tjock isolering att föredra.

Dimensionering av kvalitet och mängdberäkning görs enklast med hjälp av vårt mängdberäkningsprogram som finns på Isodran.se. Där hittar du också dimensioneringstabell – Jordtryck.

www.isodran.se/mangdberakningsverktyg

Finns behov av förstärkt uttorkning, på grund av större invändiga fuktskador samt fukttagning i betongsulor (stor fuktbelastning), rekommenderas minst 200 mm isolering, (se figur 9, 10a eller 10b). Vid osäkerhet om lämplig skivtjocklek och/eller tryckhållfasthet, kontakta ISODRÄN-supporten.

OBS!

Även om huset är grundlagt på orörd schaktbotten behöver det inte alltid innebära att fuktbelastningen är stor.

Bedömningen måste göras från fall till fall.

GRUNDSULOR UNDER HUSGRUND MED LITEN FUKTBELASTNING

Grundmurar utan utstickande grundsula utförs enligt figur 6 samt typritning 1A och 1B på sidorna 10 och 11.

Nyproduktion med grundmur och kantbalk i L-element utförs enligt figur 8.

Vid utstickande grundsula sker montering enligt figur 7a eller 7b. Utförande 7b sparar en stor mängd makadam.

Se även typritning 2A och 2B på sidorna 12 och 13.

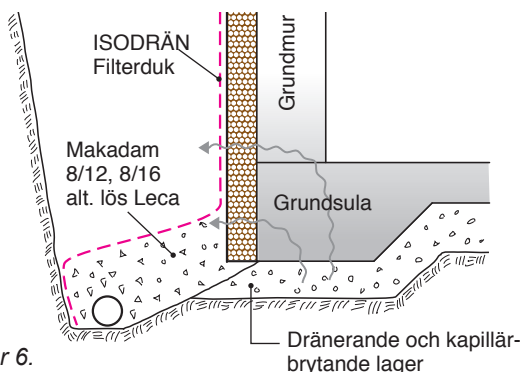

Figur 6.

Normalt gäller utförande enligt figur 6, 7a eller 7b för hus som är grundlagda på dränerande lager.

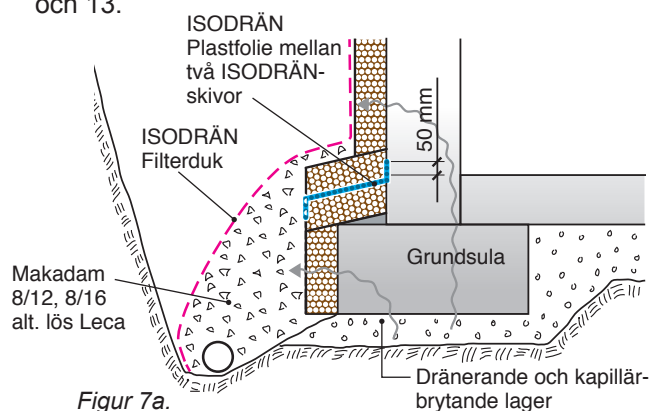

Figur 7a.

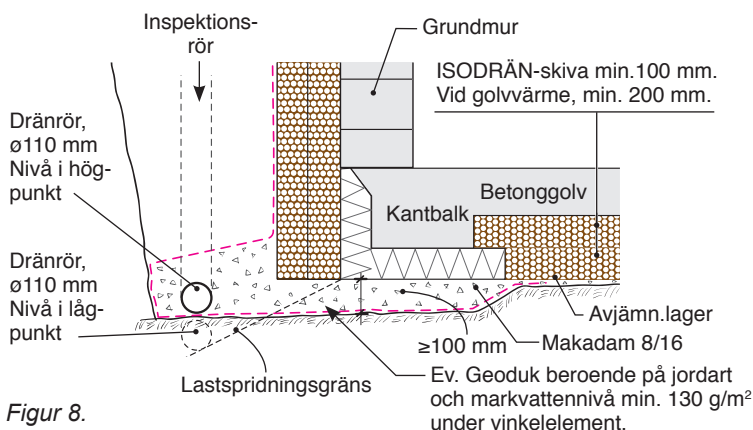

Figur 8.

Utförande vid ny grundmur på kantbalk gjuten i L-element.

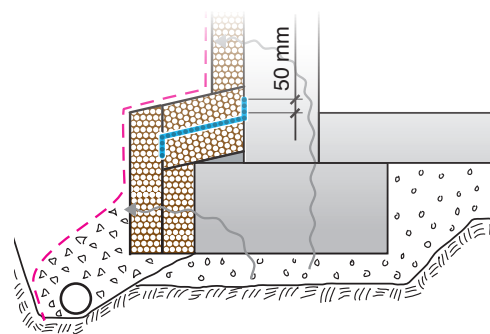

Figur 7b.

Alternativ lösning med en extra ISODRÄN-skiva vilket ger minskat behov av makadam.

GRUNDSULOR UNDER HUSGRUNDER MED STOR FUKTBELASTNING

Vid stor tillförsel av fukt från marken under grundsulan och vid begränsat dräneringsdjup är uttorkningen mycket viktig. Isoleringstjockleken bör inte understiga 200 mm från grundens underkant till 500 mm över innergolv.

Se även text om dimensionering på sidan 5.

Helt släta grundmurar utan utstickande grundsulor utförs enligt figur 9 eller typritning 1B, på sidan 11.

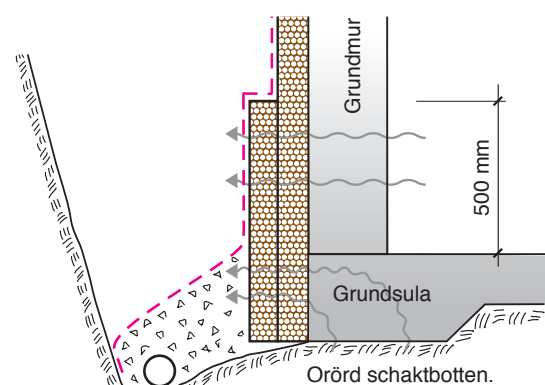

Figur 9.

Vid utstickande grundsula ska isoleringen utföras enligt figur 10a, 10b eller enligt typritning 2C på sidan 14. Plastfolien hindrar vatten uppifrån att blöta ned ISODRÄN-skivorna. Uttorkning kan då även ske från grundsulan. Folien måste luta utåt.

Grundläggning på fuktig jord eller berg. Makadamlagret läggs så att det täcker den övre liggande ISODRÄN-skivan med minst 30 mm.

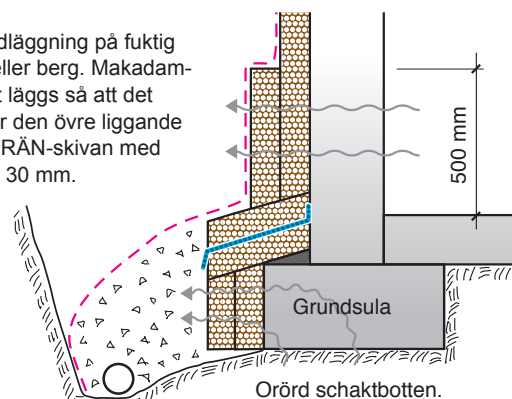

Figur 10a.

GRUND PÅ OTILLRÄCKLIGT UTSPRÄNGT BERG

Är byggnaden grundlagd på berg kan dräneringsledningen ofta inte läggas tillräckligt djupt. Gör då en fasad uppgjutning som tätas med gummiasfalt.

Se figur 11 samt typritning 3 på sidan 15.

OBS! Berg bör ej luta mot grundsula/vägg.

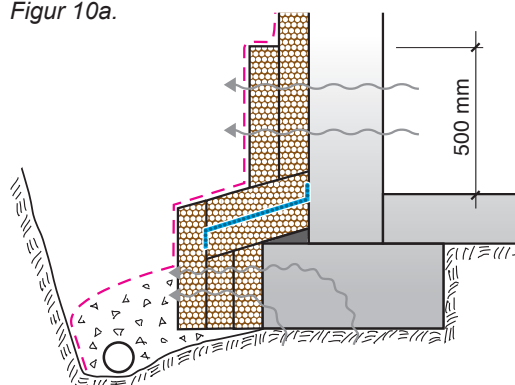

Figur 10b. Alternativ med en extra skiva ISODRÄN vilket ger minskat behov av makadam.

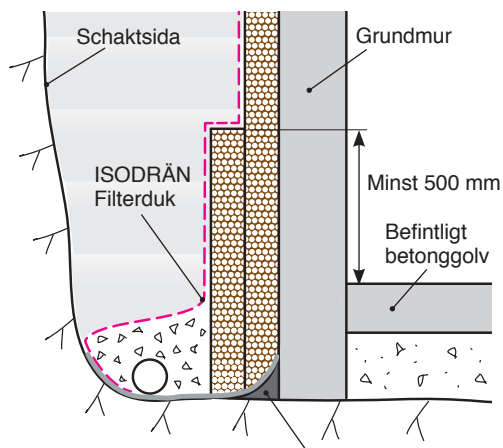

Figur 11. Uppgjutning som tätas med gummiasfalt som stryks på berget, över cementbruksavjämningen och 50-100 mm upp på väggen.

Montering av ISODRÄN-skivan

ISODRÄN-skivorna monteras kant mot kant. Skivorna fästs mot grundmuren med 1-2 isolerhållare per skiva.

De nedersta skivorna behöver som regel inte fästas mot grundmuren, motfyll istället med makadam.

Vid kapning av ISODRÄN-skivorna används fintandad fogsavns, elektrisk sticksåg, fintandad sågklinga eller liknande.

Om även marken
behöver dräneras: **Kontakta
ISODRÄN-supporten!
08-609 00 20.**

SLÄT GRUNDMUR AV MURBLOCK

Montera skivorna upp till 50 mm under färdig markyta. Lossa filterduken från schaktsidan och lägg den över makadamlagret och upp utanför ISODRÄN-skivorna. Håll upp duken och återfyll, alternativt fäst duken med spik.

Efter färdig återfyllning avslutas filterduken vid ISODRÄN-skivornas överkant.

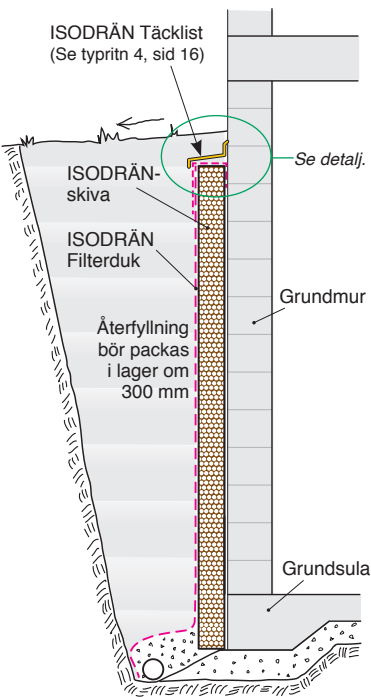

Figur 12.
Exempel på slät källarvägg.
Se även typritning 1A och 1B
på sidorna 10 och 11 samt
figur 6 på sid 5.

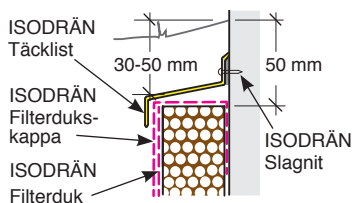

Detalj:
Montering ISODRÄN
Filterdukskappa.

GRUNDMUR AV NATURSTEN

Vid fuktisolering av naturstensgrund ska håligheter mellan ISODRÄN-skivan och naturstenarna fyllas med lös-Leca. Alternativt kan muren gutas eller putsas slät.

Montera ISODRÄN-skivorna vertikalt utanför den mest utstickande delen av grundmuren.

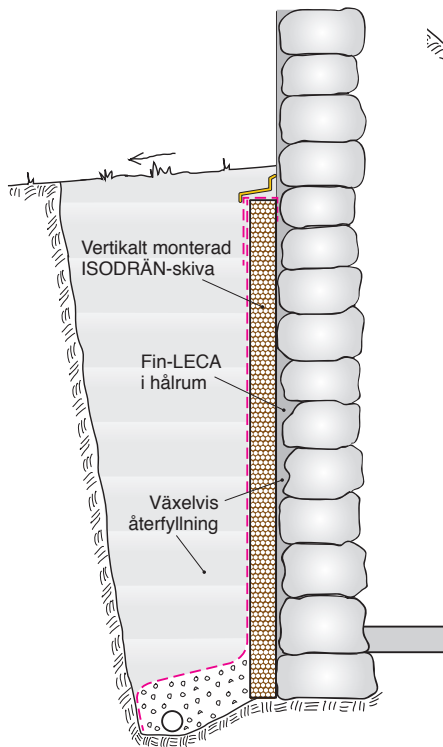

Figur 13.
Exempel på ojämn stenmursvägg.

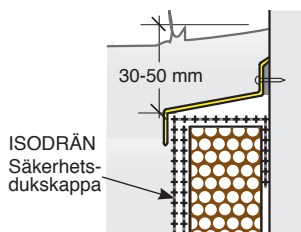

Detalj:
Montering ISODRÄN
Säkerhetsdukskappa.

GRUNDMUR VID MOT- LUTANDE TERRÄNG

När tillströmningen av markvatten bedöms vara stor och/eller vid djupare schakter än 3 m, bör i första hand en ISODRÄN-säkerhetsduk placeras utanför ISODRÄN-skivan.

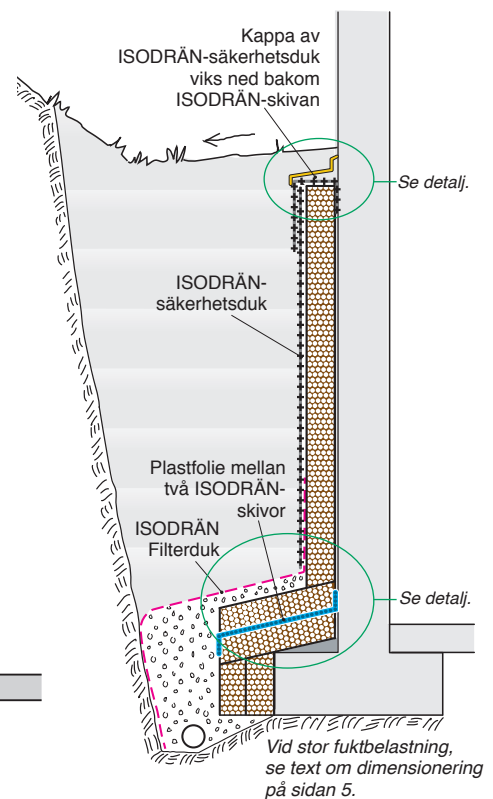

Figur 14.
Exempel på motlutande terräng.
Se även typritning 2B och 2C på
sidorna 13 och 14.

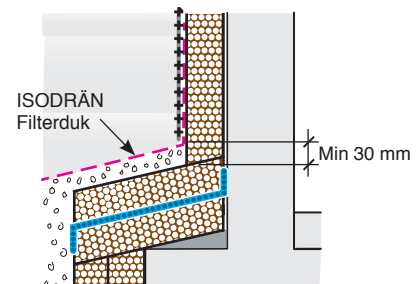

Detalj:
Dränskikt under ISODRÄN
Filterduk.

Återfyllning

För att undvika stora marksättningar bör återfyllning ske i lager om ca 0,3 m som packas noggrant. Återfyll med uppschaktade jordmassor mot filterduken, dock ej sten eller jordklumpar större än 100 mm, eller uppslammad jord (lervälling).

Ej heller tjälade jordmassor (frysta jordklumpar).

Om nya massor behöver anskaffas rekommenderas finkorniga jordmassor (sandiga jordmassor).

OBS! De översta 0,3 m ska alltid återfyllas med finkornig jord (ej dränerande). Under hårdgjorda ytor (plattor) fylls med packningsbar friktionsjord (grus).

Vid packning med maskin får komprimatorn väga maximalt 100 kg. Används tyngre maskin måste hårdare ISODRÄN-skiva användas, (minst ISODRÄN-skiva 95). Används både dränerande och täta jordmassor i återfyllningen i olika skikt, ska överytan på de täta jordmassorna luta utåt cirka 1:5 från filterduken.

TÄCKLIST

Täcklisten ska alltid placeras strax under markytan. Se figur 15 eller typritning 4 på sidan 16. När cirka 0,5 m av återfyllningen återstår monteras täcklisten över ISODRÄN-skivan. Skarvar överlappas minst 50 mm. Vid hörn läggs listerna omlott och tätas.

En filterdukskappa viks ned bakom ISODRÄN-skivan mot grundmuren. Se figur 15 samt typritning nr 4 på sidan 16.

Alternativt kan kappan fästas bakom täcklisten. Filterdukskappan ska överlappa filterduken som finns utanför ISODRÄN-skivorna, med 200-300 mm.

Det är viktigt att den heltäckande duken inte sätts fast utan ligger löst under filterdukskappan. Täcklisten fästs med ISODRÄN Slagnit, med ett maximalt avstånd på 150 mm. Innan slagnitarna slås in helt läggs en sträng ISODRÄN Tätmassa mellan täcklisten och väggen.

När täcklisten spikats/skruvats fast kontrolleras att tätmassan tryckts upp längs hela täcklisten.

Komplettera vid behov.

OBS! För att undvika att ytvatten rinner in mot grundmuren ska markytan planeras med lutning >1:20 minst 2,0 m ut från grundmuren. I orter med stora snömängder ökas lutningen. Marksättning efter återfyllning medför att uppfyllning måste ske. **Täcklisten ska alltid placeras strax under markytan. Se detaljbild till figur 12 eller typritning nr 4, på sidan 16.**

Om grundmuren även isoleras över marknivå, utförs anslutningen mellan ISODRÄN-skiva och sockelisolering enligt figur 16 eller typritning nr 5, sidan 15.

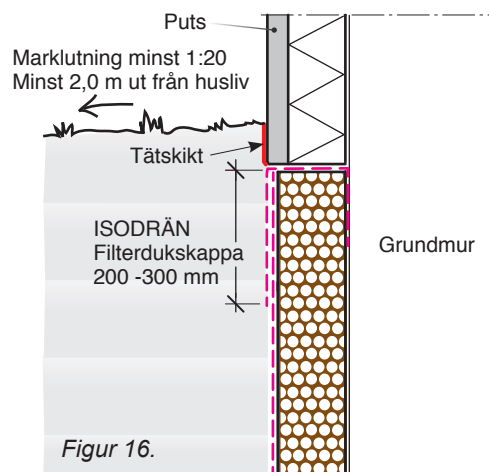
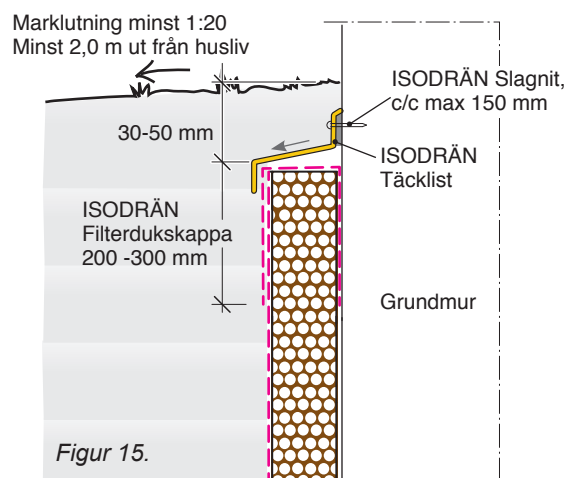

Om täcklisten blir synlig på grund av att marken har sjunkit ska marken fyllas upp så att markytan lutar från husgrunden.

Kontrollera samtidigt att tätningen mellan täcklist och vägg är intakt, så att inga otätheter uppstått vid eftersjunkningen. Detta gäller även för skarven mellan sockelisolering och ISODRÄN-skivan.

OBS! Filterduken förstörs av naturlig UV-strålning!

ÅTGÄRDER VID ANSLUTANDE MURAR

Murar vid trappor, garageinfaller, soputrymmen, tankrum m.m. som ansluter till husgrunden drar ofta in fukt i grundmuren. Sådana murar ska därför åtgärdas på samma sätt som den övriga husgrunden. Se figur 17.

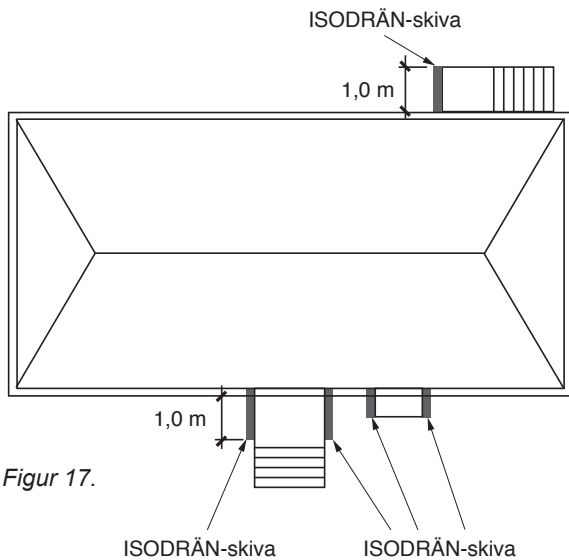

Figur 17.

Övrigt att tänka på

RADON

ISODRÄN-skivans exceptionella porositet underlättar bortledning av radon i byggmaterial. Genom att ISODRÄN-skivan monteras på grundmurens utsida kan man, genom att montera en radonbrunn med fläkt, via dräneringsledningen skapa ett undertryck som reducerar radontillförseln in i byggnaden. Förutom dessutom insidan av muren med ett radontätt ytskikt kommer den inåtriktade radonavgivningen att minska kraftigt.

Det är mycket viktigt att rensa grundmurens utsida från tätskikt för att maximera radonvandringen utåt. Frilagd lättbetongyta ska slammas.

Mer att läsa om detta finns i Radonboken.

DAGVATTEN

Dagvatten från takytor kan normalt ledas ut direkt på marken via rännalsplattor med lutning från huset eller till dagvattenmagasin. Anslutning till kommunens nät kräver tillstånd, om det inte redan finns en anslutning

LAGRING AV SKIVOR

Vid förvaring utomhus ska skivorna lagras under presenning. Lösa skivor skyddas från nedsmutsning.

BRAND

Var mycket aktsam vid heta arbeten där öppen eld, slip- och svetsarbeten eller dylikt förekommer i närheten av ISODRÄN-skivan. Den ska som all cellplast aktas för öppen låga, gnistor etc.

ISODRÄN®

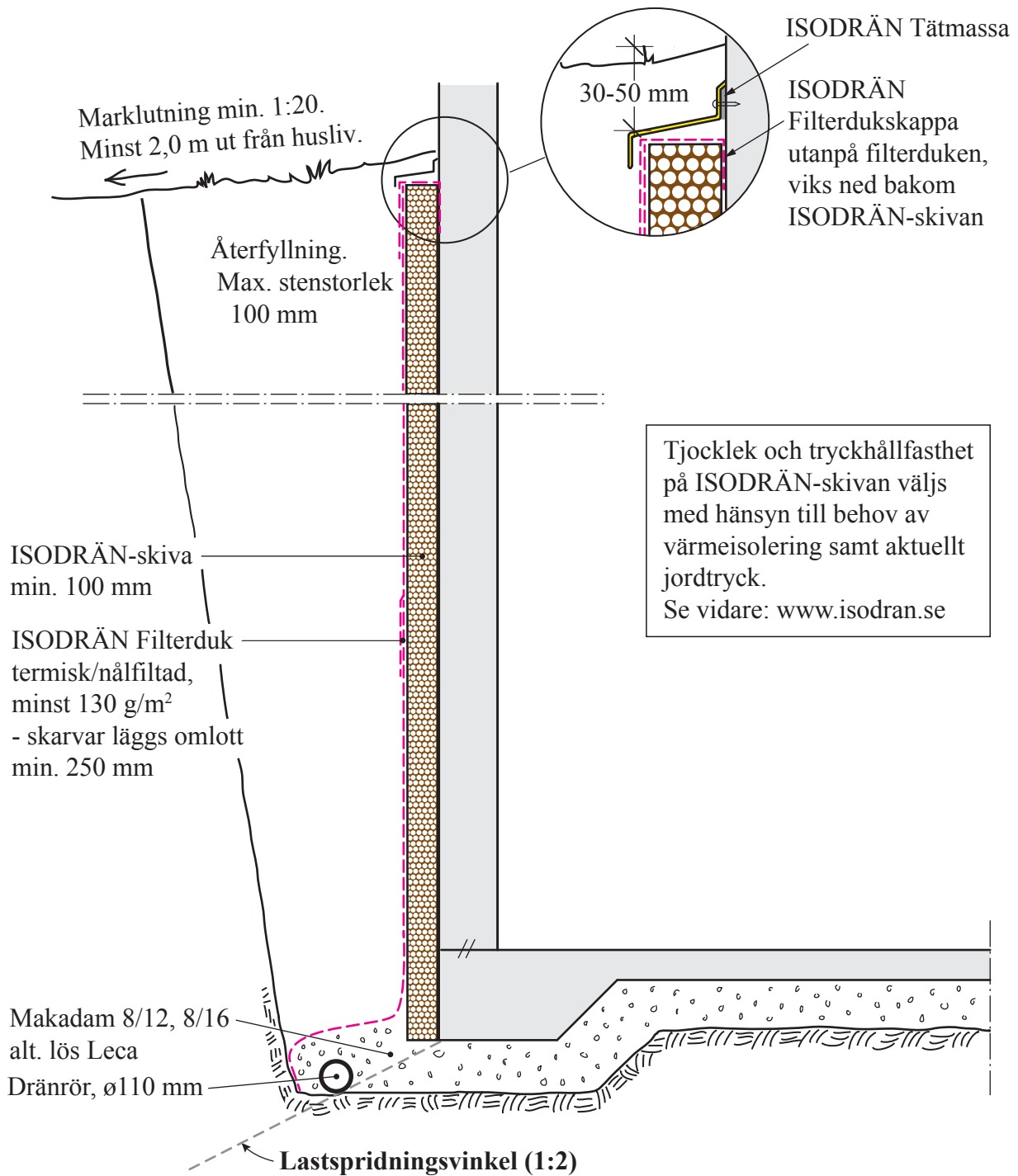

Typritning nr 1A

Utförande vid källarvägg med rak grundmursvägg och liten fuktbelastning.

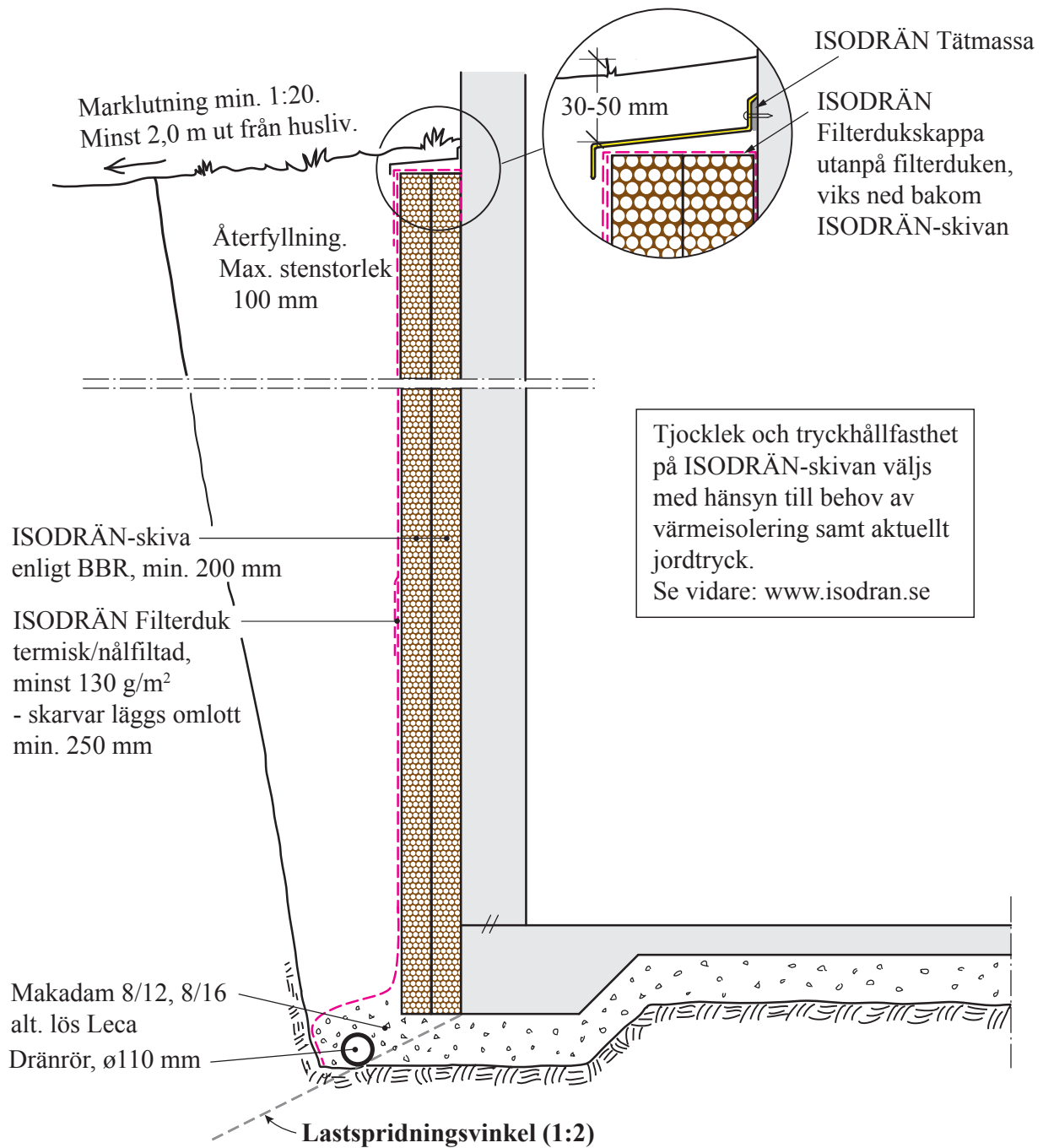

Typritning nr 1B

Utförande vid källarvägg med rak grundmursvägg, 200 mm enligt BBR.

ISODRÄN®

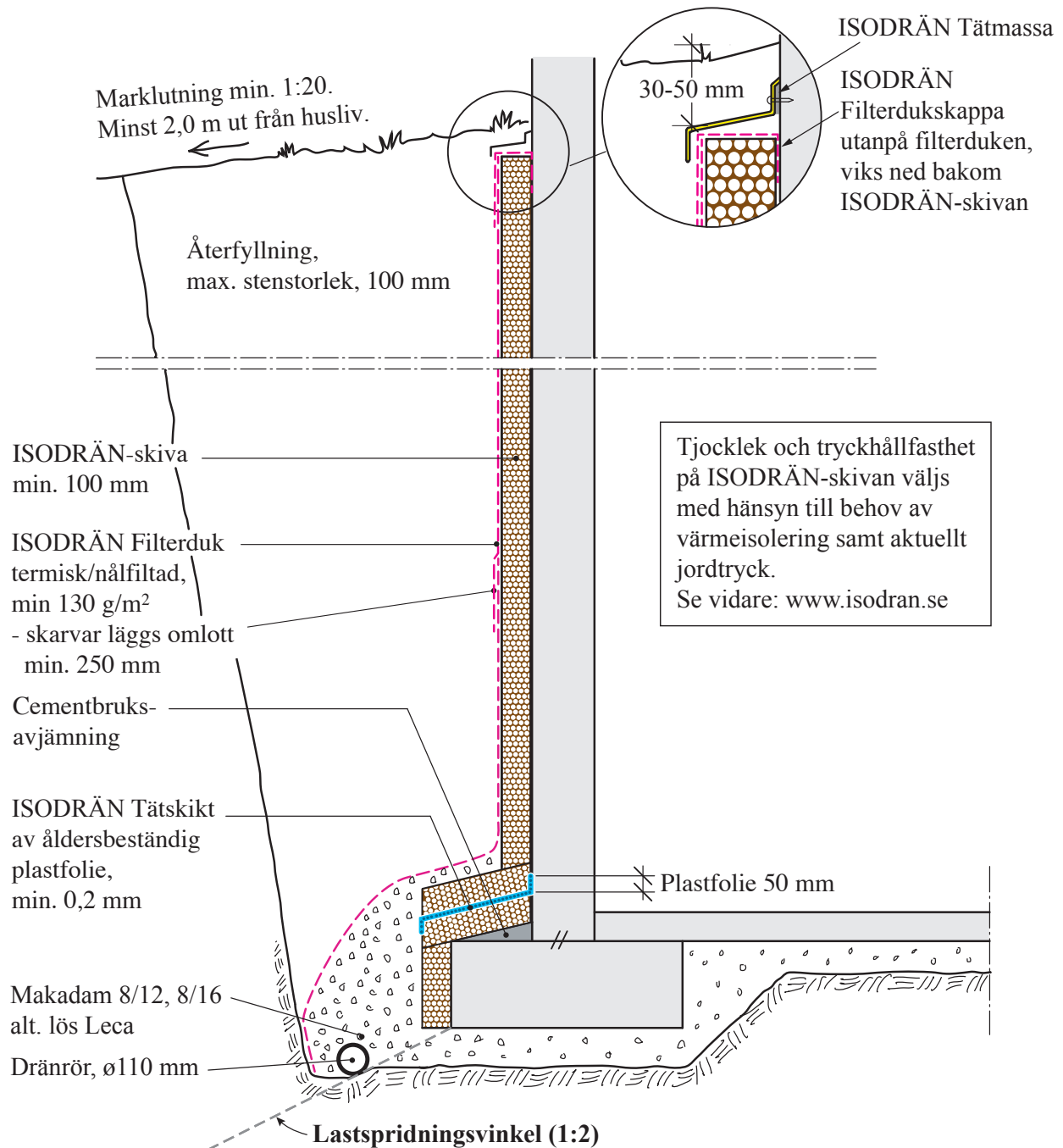

Typritning nr 2A

Utförande vid källarvägg med utstickande grundsula och liten fuktbelastning.

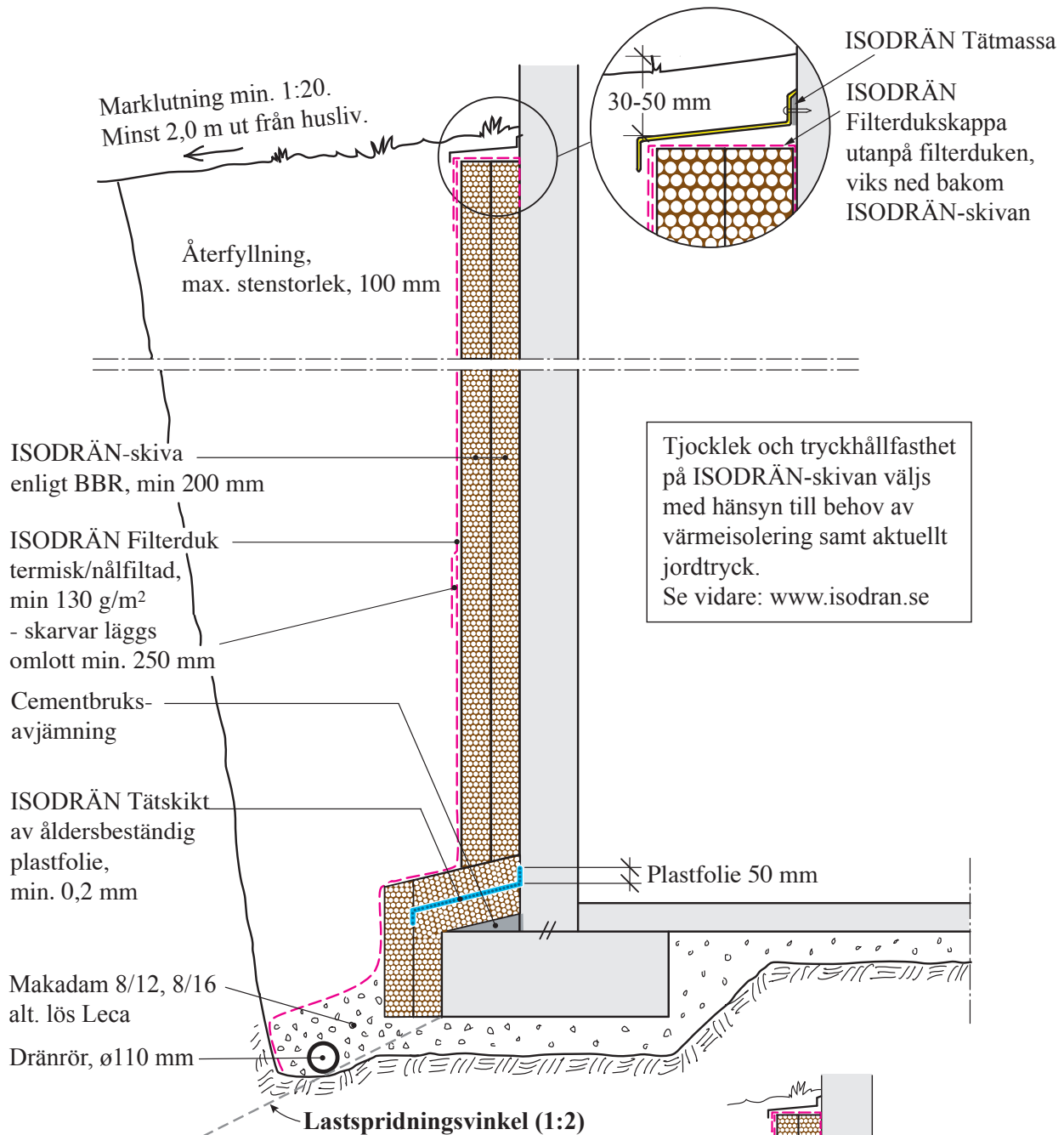

Har ni tur ...

... kan grundsulan sticka ut 80-100 mm. En ISODRÄN-skiva kan då ställas direkt på den avjämnade "klacken". Nästa skiva placeras utanpå den inre ISODRÄN-skivan och ska gå lika högt upp, till underkant mark. ISODRÄN-skivan ska stå på ett dränerande lager.

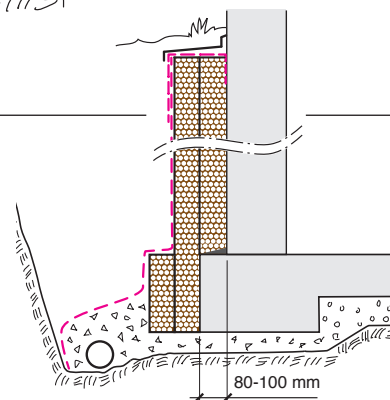

Typritning nr 2B

Utförande vid källarvägg med utstickande grundsula och liten fuktbelastning, 200 mm enl BBR.

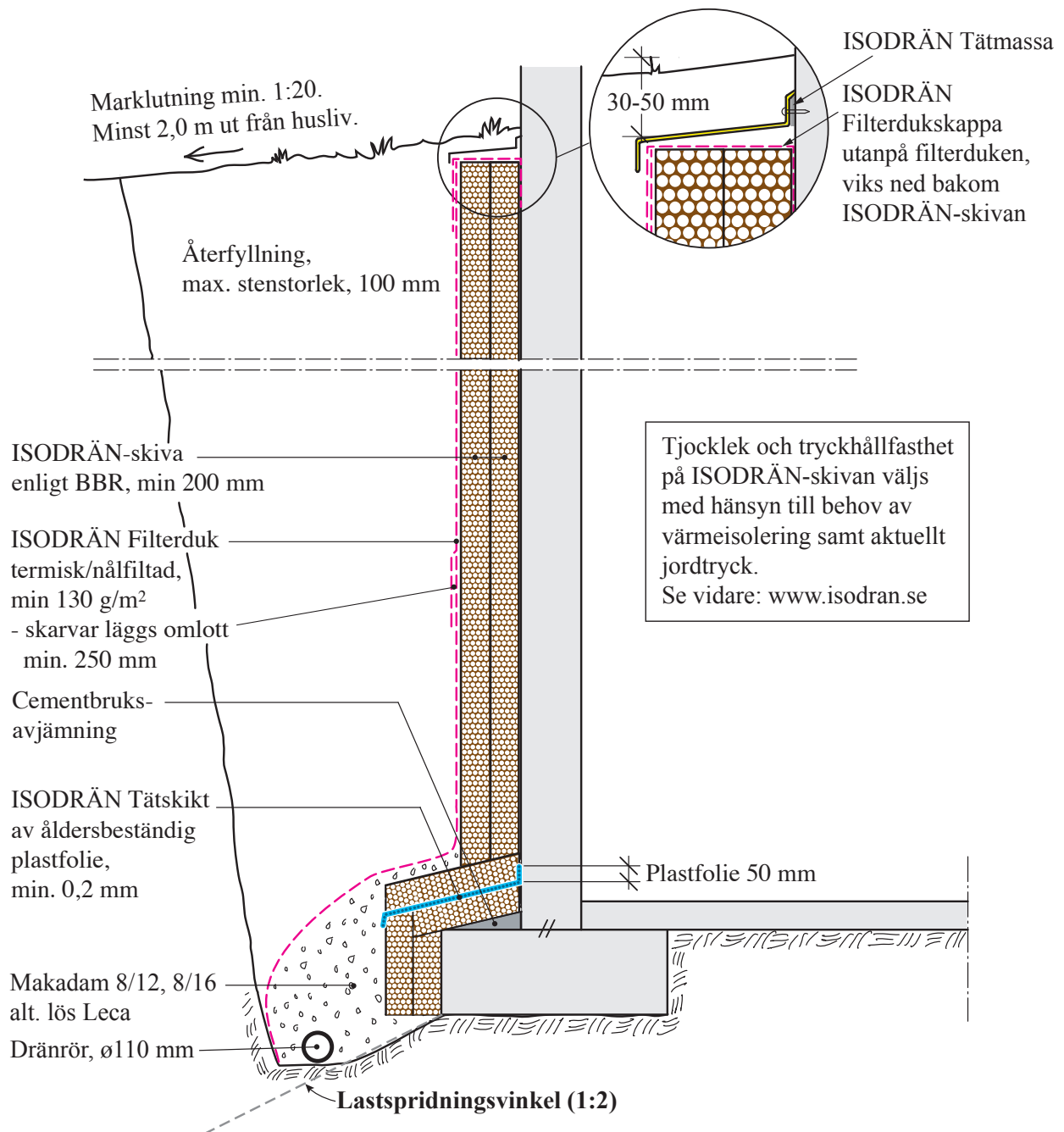

Typritning nr 2C

Utförande vid källarvägg med utstickande grundsula och stor fuktbelastning,
200 mm enl BBR.

Avslutning ISODRÄN-skiva under mark

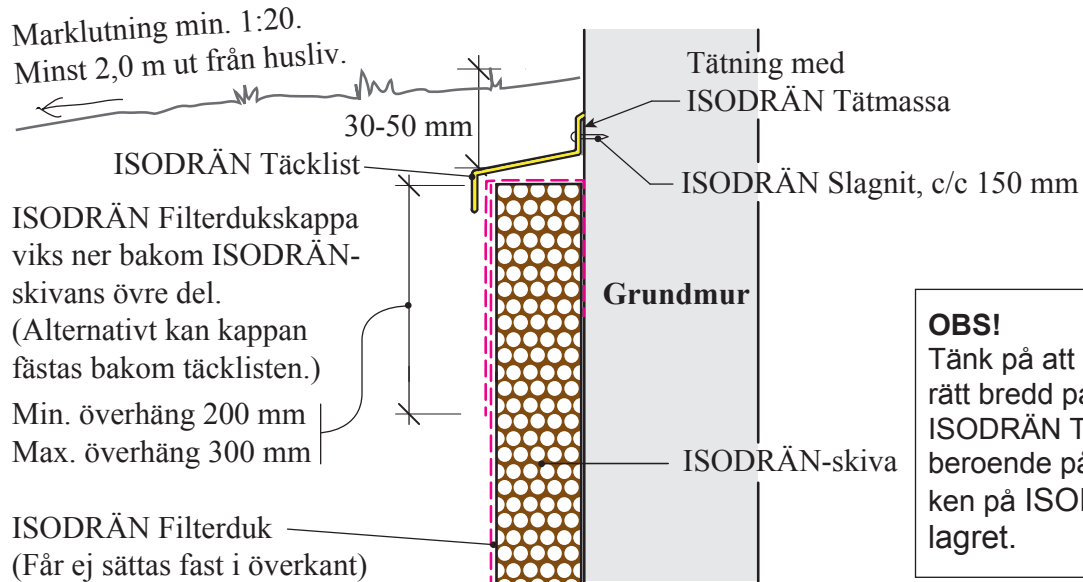

Typritning nr 4 ISODRÄN-skiva utanför grundmur.

Anslutning ISODRÄN-skiva mot isolering över mark

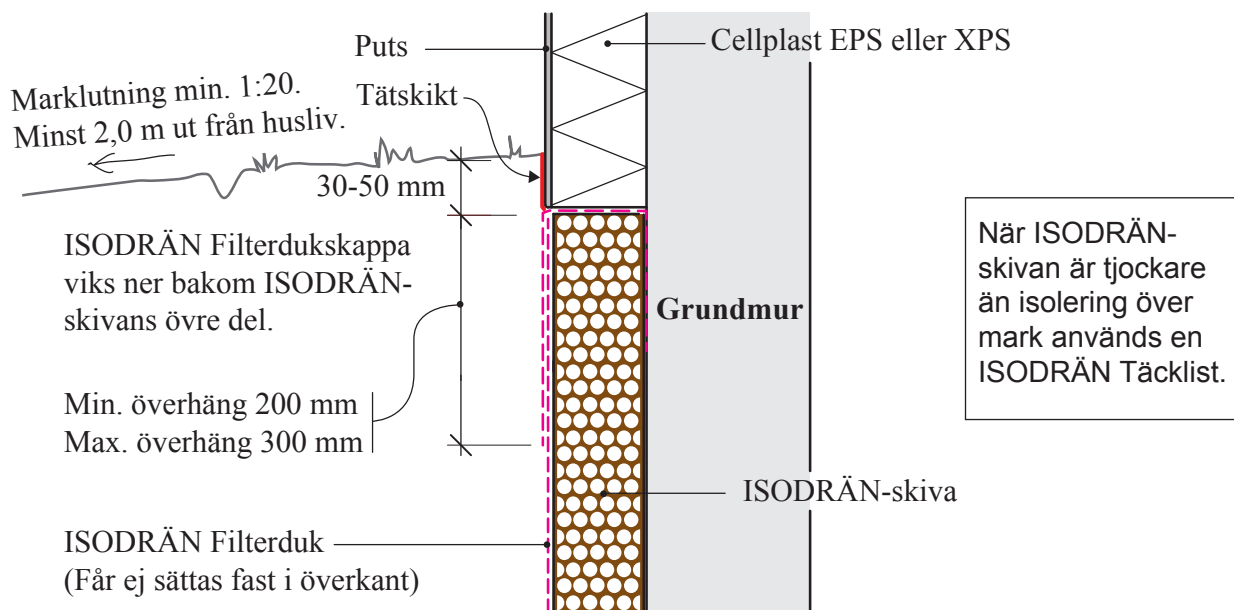

Typritning nr 5 ISODRÄN-skiva utanför grundmur.